

**WARING
COMMERCIAL**

MX1100XTXEE

Hi-Power блендер с электронной клавиатурой и таймером, 2 литровый контейнер из тритана (BPA-Free)



Сделано в США

ПАРАМЕТРЫ

Напряжение: 240В

Мощность: 1500 Вт

Тип розетки:



Длина шнура: 1.82 м

Сертификация:



ХАРАКТЕРИСТИКИ

- Мощный в 3,5 л.с., высокопроизводительный, 2-х скоростной двигатель. Самый сильный в своем классе. Он способен размолоть смеси льда и замороженных фруктов за считанные секунды.
- Сверхвысокая скорость 30000 об/мин достаточно мощная для всего: от смузи и замороженных напитков до густых смесей, десертов, заправок и всех видов приготовления пищи.
- Raptor - контейнер 2 литра, штабелируемый, ударопрочный из Тритана (BPA-Free)
- Высококачественное ударо-прочное лезвие из нержавеющей стали..
- Легко снимаемая крышка контейнера со съемной прозрачной заглушкой для добавления ингредиентов и снижения давления во время смешивания горячих продуктов.
- Долговечная и надежная система соединения металл-металл из нержавеющей стали. Легко заменяемая пользователем.
- Опциональный звукоизолирующий колпак для снижения шума легко монтируется на основании.
- Рекомендован для 75+ напитков в день..
- Ограниченная гарантия 3 года на двигатель и 2 года на детали и работу.

ПРИМУЩЕСТВА ПРОДАЖ

Получайте плавные и стабильные результаты с Waring MX1100XTX. Этот сверхмощный блендер мощностью 3,5 л.с. в сочетании с универсальным лезвием и контейнером Raptor при скорости вращения 30 000 об/мин обеспечивает максимальную мощность и эффективность. Блендер оснащен электронной клавиатурой с функциями HIGH, LOW, OFF и PULS и таймером обратного отсчета на 30 секунд. Идеально подходит для оживленного бара, мед учреждений, школы или кафе.

Hi-Power блендер с электронной клавиатурой и таймером, 2 литровый контейнер из тритана (BPA-Free)

innovate your kitchen
westgatetm
est. 2007

@waringcommercial

Эксклюзивный импортер в России и СНГ ООО «ВЕСТГЕЙТ»























+7(499) 322-33-55

www.west-gate.ru

westgate@west-gate.ru



АКСЕССУАРЫ

- | | | | |
|---|--|---|---|
|  | CAC90
2 л. из нерж стали |  | CAC95-12
2 л, зеленый,
Тритан (BPA-Free) |
|  | CAC93X
1,4 л. Тритан (BPA-Free) |  | CAC95-28
2 л, оранжевый,
Тритан (BPA-Free) |
|  | CAC93X-03
1,4 л, желтый, Тритан (BPA-Free) |  | CAC116
Нож для смешивания, рем комплект |
|  | CAC93X-06
1,4 л, синий, Тритан (BPA-Free) |  | CAC119
Гаечный ключ |
|  | CAC93X-10
1,4 л, фиолетовый, Тритан (BPA-Free) |  | CAC158
Нож для смешивания, комплект |
|  | CAC93X-12
1,4 л, зеленый, Тритан (BPA-Free) |  | CAC159
Стопорное кольцо, комплект |
|  | CAC93X-28
1,4 л, оранжевый, Тритан (BPA-Free) |  | CAC160
Приводная муфта |
|  | CAC95
The Raptor® – 2 л, Тритан (BPA-Free) |  | CAC161
Ключ для снятия муфты |
|  | CAC95-03
2 л, желтый, Тритан (BPA-Free) |  | CAC169
Шпатель для блендеров MX |
|  | CAC95-06
2 л, синий, Тритан (BPA-Free) |  | SE1000
Звукоизоляционный колпак (2 л) |
|  | CAC95-10
2 л, фиолетовый, Тритан (BPA-Free) |  | SE500
Звукоизоляционный колпак (1,4 л) |

РАЗМЕРЫ В ММ

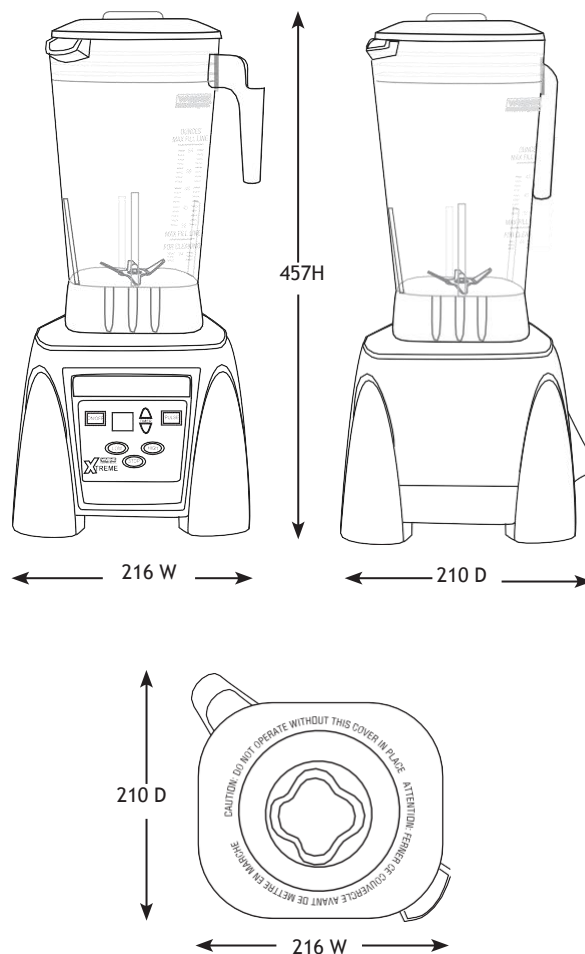

Вес без упаковки: 6,62 кг.

